



**netservice**  
Information Technology

Start your change



## LA REATTIVITÀ DI UNA STRUTTURA SNELLA ED EFFICIENTE, LA SOLIDITÀ DEL GRANDE OPERATORE

Dal 1997 progettiamo e sviluppiamo soluzioni IT per semplificare processi complessi e migliorare i flussi di lavoro dei nostri clienti. Integriamo sistemi informativi e progettiamo la digitalizzazione dei processi gestionali e di business di Aziende e Pubblica Amministrazione.

Investiamo in ricerca continua e formazione per essere sempre innovativi, per anticipare le richieste del mercato e per rispondere con prontezza alla domanda crescente di sistemi IT affidabili e sicuri.

### ➤ PRODOTTI E SOLUZIONI

#### ASTREA DIGITAL PLATFORM

INORDINE  
GIUSTIZIA METROPOLITANA  
ASTREA SOLIDO CMS

#### ETHERNA

B-SUPPLY  
B-VOTING  
B-CERT  
B-SIGNATURE  
B-COMMERCE

#### SEEDOC

### ➤ RICERCA E SVILUPPO

ABCDE  
ABATA  
HINT  
CRYPTO-VOTING  
CAFCHA  
CASCO  
DEMETRA  
AIND  
D-SWAP  
METAGIUSTIZIA  
ALMACERT  
KRYPTOSAFE  
NET JUSTICE

### ➤ TECNOLOGIE

CRM  
DEVOPS  
IDENTITY MANAGEMENT  
BLOCKCHAIN  
INTELLIGENZA ARTIFICIALE  
ENTERPRISE CONTENT MANAGEMENT  
DATA MANAGEMENT  
COMMUNICATION PLATFORM  
TESTING  
DATABASE  
OS  
BUSINESS LOGIC  
FRONTEND

### ➤ SERVIZI E CONSULENZA

E-JUSTICE  
CYBER-RISK E GDPR  
SYSTEM INTEGRATION  
APPLICATION MANAGEMENT  
FORMAZIONE



## LA STORIA DI NET SERVICE SI RACCONTA DA SOLA

Siamo nati come realtà indipendente per poi confluire in un grande gruppo dal quale, nel corso di un decennio, abbiamo appreso come realizzare progetti enterprise sfruttando i punti di forza della nostra struttura, agile ed efficiente.

Offriamo soluzioni IT affidabili e sicure. Rispondiamo tempestivamente a ogni criticità.

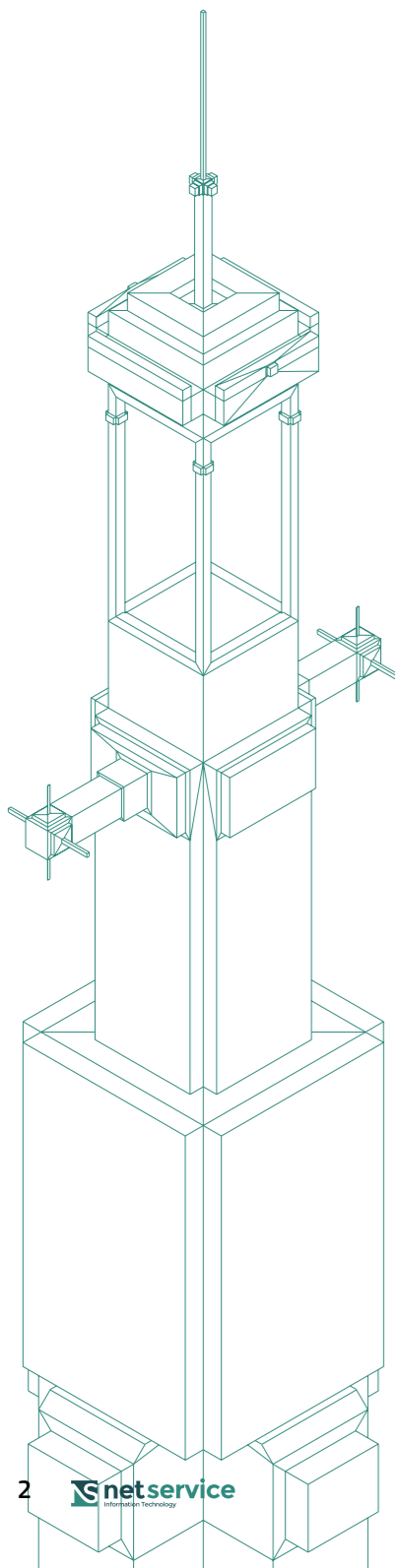

Nell'arco di vent'anni ci siamo così trasformati in una solida Società per Azioni, iscritta al Registro delle PMI Innovative, capace di competere sul mercato sia nazionale sia internazionale.

- 1997 | LE ORIGINI**  
**Net Service nasce a Bologna** e si distingue per la realizzazione di sistemi informativi dedicati alla gestione di organizzazioni complesse
- 2004 | I PRIMI PASSI**  
**Net Service entra nel Gruppo Datamat S.p.A.** specializzato nella progettazione e realizzazione di soluzioni ICT di alto profilo per Pubbliche Amministrazioni
- 2006 | L'ENTRATA IN FINMECCANICA**  
**Net Service confluisce nel Gruppo Finmeccanica**, all'interno del quale opera come centro di eccellenza per la progettazione e lo sviluppo di sistemi ICT dedicati alla Giustizia
- 2014 | NASCE NET SERVICE S.P.A.**  
**Net Service esce dal Gruppo Finmeccanica e si trasforma in una Società per Azioni**
- 2015 | NUOVE SEDI**  
**Net Service affianca alla propria sede bolognese le sedi di Roma e Salerno**
- 2016 | L'APERTURA INTERNAZIONALE**  
**Net Service si propone ufficialmente sul mercato internazionale e costituisce a Londra la Net Service Information Technology Ltd**
- 2018 | GERMOGLIA IL NET SERVICE GROUP**  
**Net Service apre le sedi di Lecce, Cagliari e Rende (CS). Acquisisce FlossLab, il primo Spin-off dell'Università di Cagliari, e inaugura il Net Service Digital Hub, lo spazio in cui promuovere cultura digitale e integrare soluzioni B2B per la Digital Transformation**
- 2019 | NASCE NET SERVICE LUX**  
**Net Service compone un altro tassello del processo di internazionalizzazione e costituisce la Net Service Lux Sarl con sede in Lussemburgo**
- 2020 | IL CONSOLIDAMENTO INTERNAZIONALE**  
**Net Service guida il raggruppamento di imprese che informatizzerà la Corte Europea di Giustizia**
- 2022 | IL GRUPPO NET SERVICE SI ALLARGA**  
**Net Service acquisisce la società The Crypto Farm, potenziando il carattere innovativo del gruppo**



## I NOSTRI VALORI: COMPETENZA ED ESPERIENZA

Siamo la prima azienda del settore IT in Italia ad avere ottenuto, per il proprio sistema di gestione integrato, le sottostanti certificazioni rilasciate da TÜV Italia sotto accreditamento ACCREDIA.



ISO 9001  
QUALITÀ



ISO 14001  
AMBIENTE



BS OHSAS 18001  
SICUREZZA SUL LAVORO



ISO 27001  
SICUREZZA DELLE INFORMAZIONI  
Inclusi i controlli ISO 27017 e ISO 27018



## APPROCCIO ETICO E COLLABORATIVO

Le linee guida in materia di Qualità, Trasparenza, Legalità, Ambiente, Salute e Sicurezza dei lavoratori e delle Informazioni sono scolpite nella nostra Politica Aziendale.

Crediamo nell'onestà, nel rispetto delle regole e nella tutela dell'ambiente. Investiamo nella crescita meritocratica e nella collaborazione all'interno dei gruppi di lavoro per offrire soluzioni all'avanguardia. Nel 2012 abbiamo adottato un modello di organizzazione, gestione e controllo delle nostre attività in linea con i requisiti del D.Lgs. n. 231/2001 e, in conformità con quanto previsto dalla legge, ci siamo dotati di un Codice Etico.

## CURA DEL RAPPORTO CON IL CLIENTE

Supportiamo i nostri clienti sin dalla preliminare analisi organizzativa. Al classico processo waterfall, affianchiamo un processo di sviluppo incrementale (es. Agile) capace di restituire soluzioni su misura verificate passo dopo passo con il Cliente.

Garantiamo un supporto adeguato e continuativo, nonché una rapida risposta all'insorgere di qualsiasi problematica tecnica.

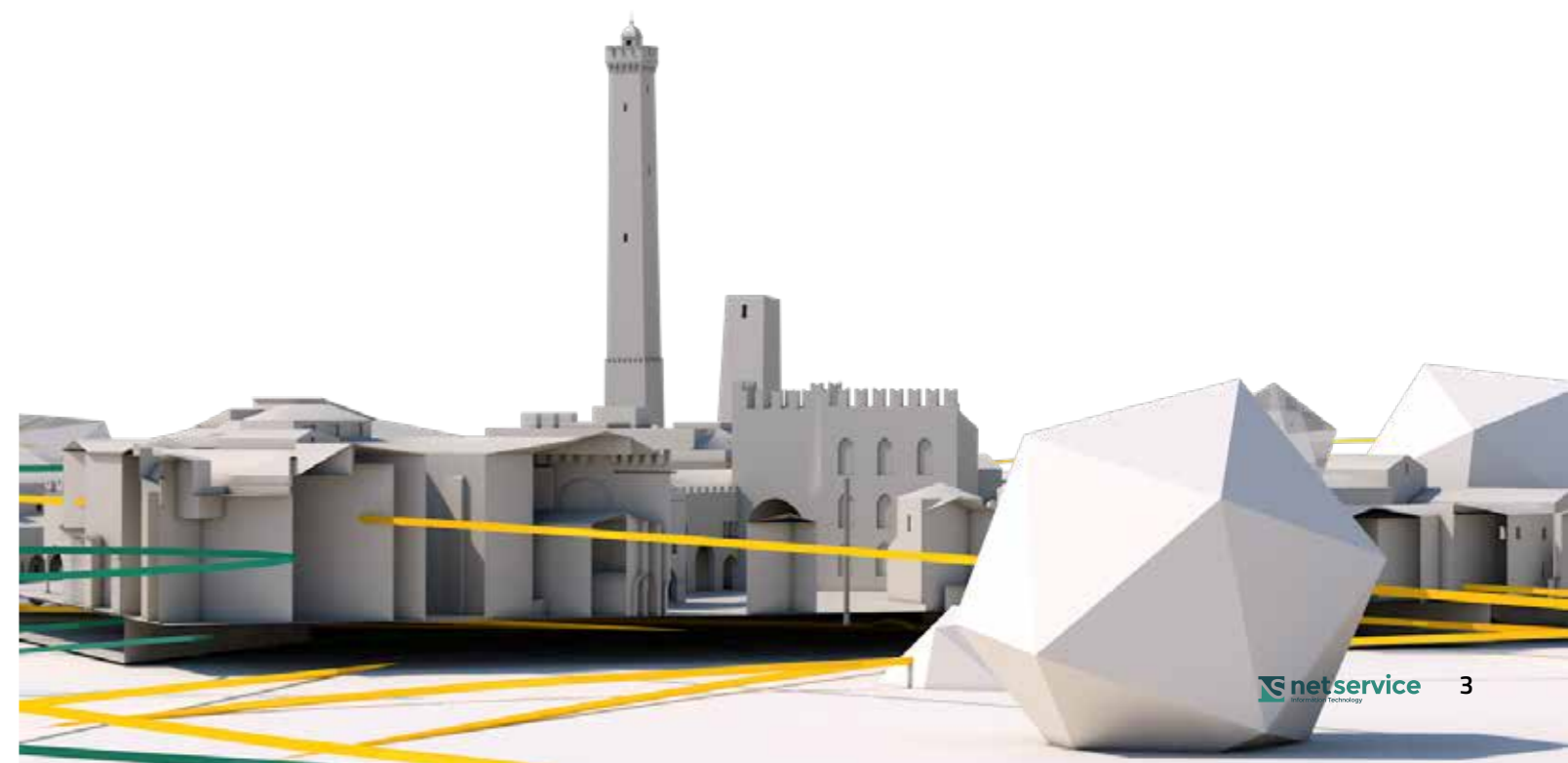

## AMBIENTE GIOVANE E QUALIFICATO

La sicurezza e la crescita professionale dei nostri dipendenti e collaboratori è per noi centrale. Per questo investiamo nella loro formazione, valorizzando competenze e attitudini personali.

# 150+

è il numero di dipendenti e collaboratori. Tutti con le migliori competenze in ambito IT



i Responsabili di Progetto sono certificati **PMP**

# 36 anni

è l'età media di tutti i dipendenti e collaboratori di Net Service



i Responsabili di Servizio sono certificati **ITIL v3**

# 72%

è la percentuale di dipendenti che conosce più di un linguaggio di programmazione



i Progettisti ICT sono certificati **RHCE – Red Hat Certified Engineer**

# 42%

è la percentuale di dipendenti che ha già ottenuto una certificazione



I Team Leader di sviluppo sono certificati **Oracle Certified Professional Java SE 8**



### SOLIDITÀ ED ESPERIENZA

Vantiamo un'esperienza ventennale nel campo delle Tecnologie dell'Informazione, della Comunicazione e della Cyber Security



### APPROCCIO ETICO E COLLABORATIVO

Crediamo nell'onestà e nella tutela dell'ambiente. I nostri progetti sono frutto di ricerca, impegno e ambizione condivisi



### CURA DEL PERSONALE

Siamo convinti che la sicurezza e la crescita professionale del nostro team siano fondamentali per offrire soluzioni all'avanguardia



### COMPETENZA E RESPONSABILITÀ

La formazione e il benessere dei nostri dipendenti sono alla base del nostro agire professionale così come la cura e la soddisfazione dei nostri clienti

## UN ECOSISTEMA DI SOLUZIONI E PRODOTTI PER UN REALE PROCESSO DI DIGITAL TRANSFORMATION

Sviluppiamo prodotti e soluzioni tecnologiche innovative, efficaci e sicure per Amministrazioni Pubbliche Centrali e Locali, Medie e Grandi Imprese, Ordini Professionali e Professionisti.

Adottiamo un approccio user driven, ovvero portiamo la tecnologia a supporto dei processi e non viceversa. Ciò significa analizzare il contesto tecnologico e organizzativo preesistente, individuare con il cliente le soluzioni migliori e favorire la trasformazione digitale di cui necessita.

### » ASTREA DIGITAL PLATFORM

INORDINE  
GIUSTIZIA METROPOLITANA  
ASTREA SOLIDO CMS

### » ETHERNA

B-SUPPLY  
B-VOTING  
B-CERT  
B-SIGNATURE  
B-COMMERCE

### » SEEDOC

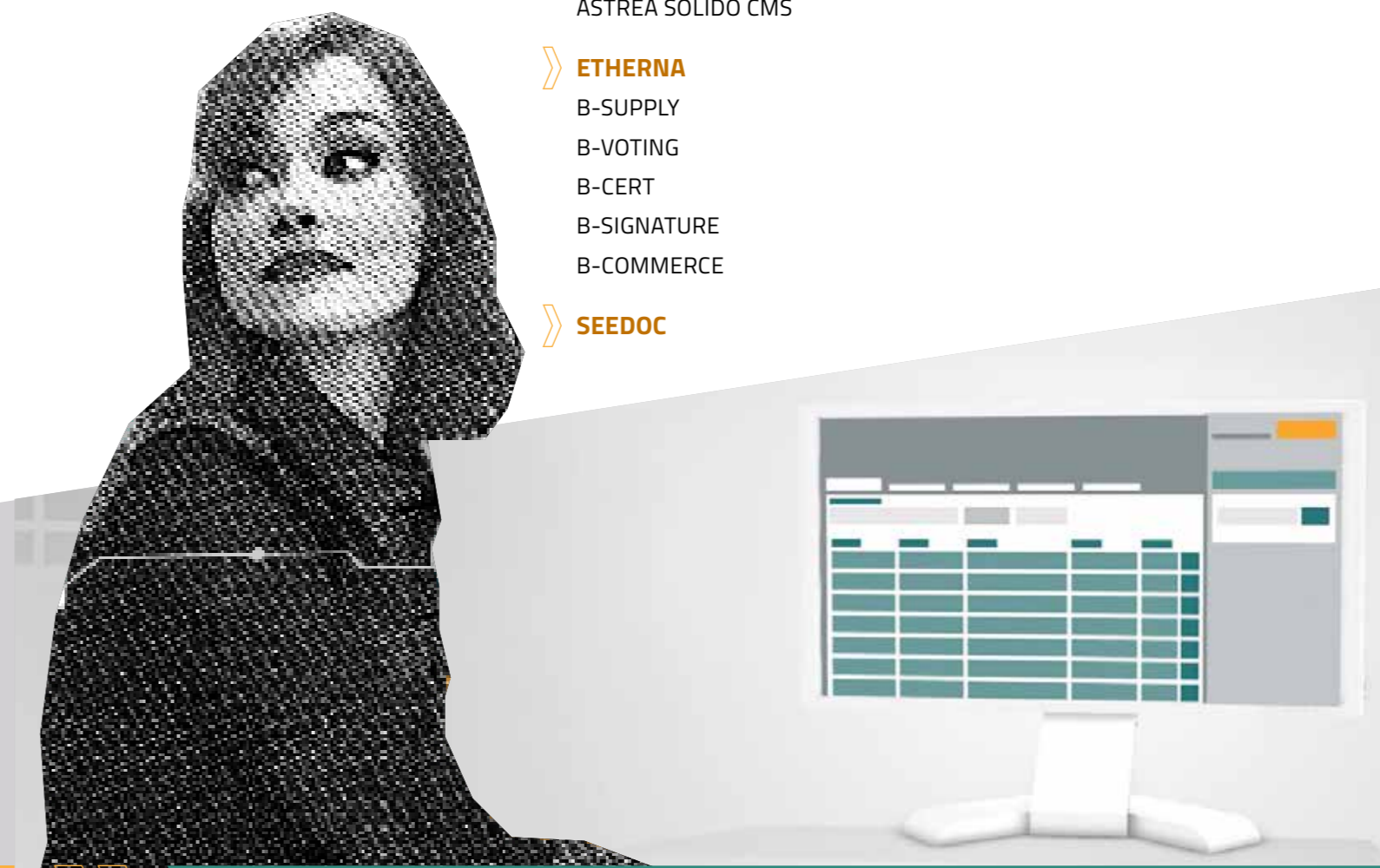

## IL VOLTO TECNOLOGICO DELL'INNOVAZIONE

Astrea® Digital Platform è la piattaforma tecnologica integrata di gestione e monitoraggio delle attività aziendali sviluppata da Net Service S.p.A. per garantire un accesso diretto e strutturato a fonti eterogenee di dati, sia interne sia esterne ai sistemi informativi aziendali.

### SOLUZIONI DI ASTREA DIGITAL PLATFORM

## INORDINE

Molto più di un semplice gestionale

INORDINE è uno strumento innovativo che consente di semplificare e organizzare i flussi di lavoro di Ordini Professionali e Associazioni, Pubbliche Amministrazioni e Imprese, aumentandone l'efficienza.

L'applicazione è modulare e full-web, completa di un software gestionale, di un portale istituzionale e di una serie di moduli aggiuntivi.

## Astrea® Solido

Case Management System

Il CMS per le Organizzazioni di classe Enterprise

Astrea® Solido CMS è l'applicazione web intuitiva, efficiente e facile da configurare, che consente a Corti, Aziende e Amministrazioni di gestire in maniera efficace le proprie procedure e la relativa documentazione ufficiale.

Il sofisticato sistema informativo è stato adottato nel 2015 dalla Unified Patent Court, la Corte per la tutela brevettuale unitaria in Europa, e da ANAS, l'Ente nazionale per le strade.

## Astrea®

DIGITAL PLATFORM

La piattaforma può essere verticalizzata per Medie e Grandi Imprese, Enti e Pubbliche Amministrazioni Locali e Centrali.

## Giustizia Metropolitana®

Digital Transformation per la Pubblica Amministrazione

Giustizia Metropolitana® è la soluzione tecnologica che abilita la digitalizzazione dei processi che coinvolgono Enti Locali e Uffici Giudiziari, Aziende Municipali, ASL, Questure, Prefetture, Camere di Commercio e Ordini Professionali.

È in grado di offrire alle Pubbliche Amministrazioni sistemi e strumenti digitali perfettamente profilati sulle specifiche necessità.

Premi e riconoscimenti ricevuti:



Premio SMAU 2016 e 2019 per l'Innovazione



Manuale Ricognitivo 2016 del Consiglio Superiore della Magistratura



Premio nell'ambito Giustizia, trasparenza, partecipazione del Forum PA 2018 e 2019



Premio Smart Working and Collaboration Digital360 Awards 2018

## BLOCKCHAIN-AS-A-SERVICE PER SERVIZI DI ALTO LIVELLO

## ETHERNA

Eterna è una piattaforma di interoperabilità che consente a più soggetti di utilizzare molteplici tecnologie blockchain grazie al suo interfacciamento con la Sidechain ETHERNA e le Blockchain pubbliche di Bitcoin, Ethereum e Litecoin.

### SOLUZIONI DI ETHERNA

## b·supply

Per la certificazione e il tracciamento dei processi produttivi

B-Supply rappresenta un valido supporto per il controllo di qualità all'interno della propria filiera produttiva e per limitare i rischi di contraffazione, a tutela dell'autenticità del prodotto.

Il sistema registra, in maniera permanente, immutabile e puntuale, tutti gli avanzamenti di fase del processo produttivo con l'ausilio degli Smart Contract.

La garanzia di certificazione su Blockchain offre ai propri Clienti la massima trasparenza e permette di ricostruire a ritroso l'intera storia del prodotto.

## b·cert

Per contenuti digitali protetti e certificati

B-Cert è un portale che consente all'utente di ottenere un certificato univoco di avvenuta registrazione su Blockchain per ogni tipologia di file o di registrazione digitale.

B-Cert funziona come un sistema di notarizzazione utile a garantire l'esistenza e l'immutabilità di uno specifico contenuto digitale alla data di registrazione.

## b·signature

Per la gestione sicura di firma multipla su documenti certificati

B-Signature, grazie alla Blockchain pubblica Ethereum e all'uso di Ethereum Smart Contract, garantisce:

- Certificazione di integrità del documento
- Data di creazione del documento
- Versione del documento
- Certificazione di identità di uno o più firmatari
- Applicazione sicura e protetta della "firma" sul documento

Una piattaforma che rende semplice e trasparente l'utilizzo della tecnologia blockchain per qualsiasi integrazione applicativa e di processo.

## b·voting

Per una migliore gestione dell'evento elettorale

B-Voting è l'innovativo sistema di voto elettronico integrato con tutte le procedure di gestione dell'evento elettorale: allestimento del sistema, distribuzione delle credenziali, votazione, raccolta delle schede elettorali, conteggio delle preferenze, pubblicazione dei risultati.

B-Voting solleva l'organizzatore della votazione dalla responsabilità di garantire l'anonimato e la non alterabilità del voto e trasferisce l'onere di tali garanzie alla piattaforma stessa.

## b·commerce

Piattaforma di e-commerce, integrata alla blockchain, avanzata, modulabile e scalabile.

B-Commerce è pensata per offrirti il pieno controllo delle tue vendite, l'automazione dei processi e il monitoraggio dei dati di vendita. La sua interfaccia personalizzabile è studiata per garantire agli utenti un'esperienza accattivante, con funzionalità di marketing ottimizzato.

B-Commerce è integrata alla blockchain Eterna e ad un innovativo modulo anticontraffazione che consente di registrare e tracciare ogni prodotto in vendita.

## seedoc

Per una migliore gestione documentale e del protocollo

Seedoc è una piattaforma di protocollazione informatica e gestione documentale conforme alla normativa AGID che consente una gestione completa dell'iter del documento e del protocollo, riducendo tempi e costi di archiviazione e di gestione del processo.



## RICERCA E SVILUPPO

L'innovazione è un valore di primaria importanza

La ricerca e lo sviluppo sono imprescindibili nella cultura aziendale di Net Service.

Tutte le attività sono portate avanti all'interno di un'area dedicata con personale altamente qualificato che identifica le opportunità di innovazione. Le tecnologie e le soluzioni innovative sviluppate sono, così, trasferite presso le aree aziendali di produzione e commercializzazione.

Un'area che ormai da anni realizza progetti innovativi, frutto di un deciso investimento di gruppo o realizzati in collaborazione con il mondo accademico e della ricerca, anche attraverso progetti di ricerca finanziati.

Oggi, il Centro di Ricerca e Sviluppo di Net Service è impegnato in nuovi filoni di ricerca, come lo studio di nuove tecniche di **Process Mining** e di **Machine Learning**, oltre a proseguire la propria ricerca nel campo dello sviluppo di sistemi basati su tecnologia **Blockchain** e **Intelligenza Artificiale**, atti alla risoluzione di problematiche complesse connesse soprattutto al settore dei **Big Data**, della **Cyber Security**.



### ABCDE

L'innovativo processo di sviluppo DAPP



### ABATA

Applicazioni Blockchain per Autenticità e Tracciabilità Alimentare



### HINT

La piattaforma Cloud per la Telemedicina

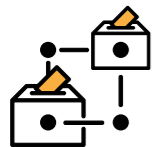

### CRYPTO-VOTING

Il sistema di e-voting basato su tecnologia Blockchain

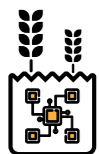

### CAFCHA

La Blockchain a servizio della filiera agroalimentare



### CASCO

La piattaforma di valutazione dinamica delle ICO



### DEMETRA

Più sicurezza e qualità per l'industria agroalimentare



### AIND

Un framework avanzato per Imprese e PA



### D-SWAP

Distributed Smart Working Application Platform



### METAGIUSTIZIA

L'Intelligenza Artificiale a servizio della Giustizia

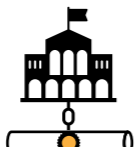

### ALMACERT

Per autenticare i certificati di laurea tramite Blockchain



### KRYPTOSAFE

Blockchain a supporto della sicurezza dei dati



### NET JUSTICE

Tecnologie per l'e-Government e l'e-Justice in Europa

## TECNOLOGIE PER INTEGRARE E GESTIRE LA TRASFORMAZIONE DIGITALE

Abilitatori di nuovi modelli di business e opportunità.

Net Service accompagna Enti Pubblici e Organizzazioni Private nella ridefinizione di strategie, prodotti e servizi digitali coerentemente con l'evoluzione delle tecnologie e dei nuovi comportamenti dei consumatori.

Non solo strumenti a servizio dell'innovazione, ma soprattutto abilitatori di nuovi modelli di business e nuove opportunità.

Forte di un'esperienza ventennale nello sviluppo di software Open Source e di sistemi IT, Net Service si propone come partner per innovare e trasformare digitalmente i propri Clienti Pubblici e Privati.

Per farlo propone tecnologie cloud-based collaborative, soluzioni di Cyber Security all'avanguardia e altri innovativi strumenti digitali.

L'obiettivo è facilitare il processo di Digital Transformation di Aziende ed Enti Pubblici, permettendo loro di avviare un reale processo di dematerializzazione dei flussi documentali e di digitalizzazione delle attività amministrative, commerciali o aziendali.

### IL NOSTRO ECOSISTEMA TECNOLOGICO

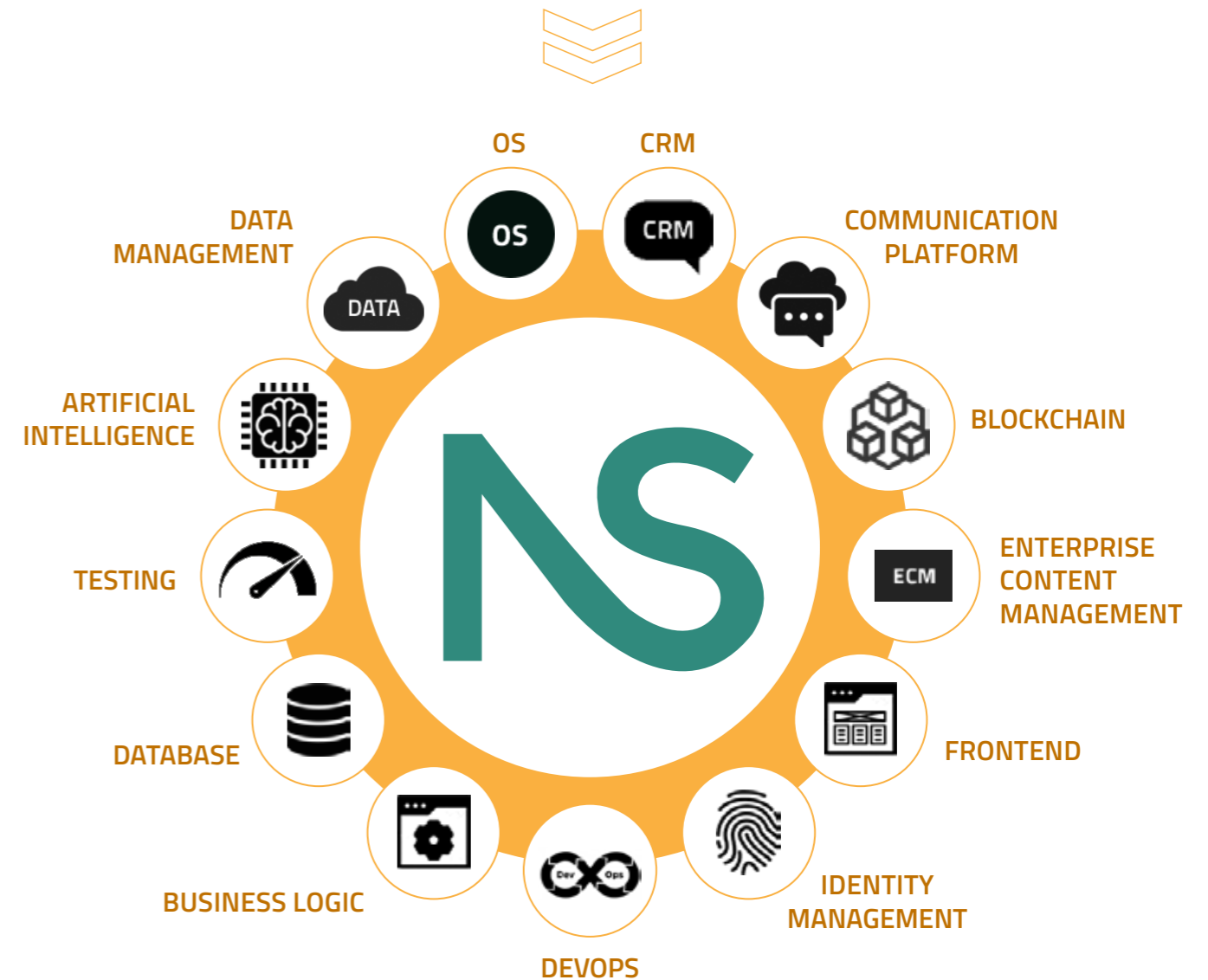

## SERVIZI E CONSULENZA

Un supporto concreto per ottenere il massimo dalla tecnologia

Net Service non si limita a offrire un semplice servizio di consulenza tecnologica, ma supporta i propri clienti fin dalla preliminare analisi organizzativa, per garantire che la tecnologia applicata sia efficace e modellata sulle loro specifiche esigenze.

### INTERVENTI MIRATI...

Net Service dispone di un team specializzato in materia di manutenzione applicativa (**Application Management**) e di un'area specifica incaricata di garantire al cliente un'assistenza sempre adeguata e continuativa, nonché una rapida risposta all'insorgere di qualsiasi problematica tecnica.

### BLOCKCHAIN CONSULTING: UN FIORE ALL'OCCHIELLO

A partire dal 2014, Net Service è tra le prime Aziende in Italia ad aver investito nella ricerca sulla tecnologia Blockchain. Molto attiva nella consulenza e industrializzazione di piattaforme e software, vanta un importante Centro di Competenza a Cagliari, attraverso la propria società controllata FlossLab (primo spin-off dell'Università di Cagliari), specializzata in tecnologie Blockchain e open source.

 Nel 2018 Net Service è diventata membro attivo di INFRACHAIN, un'Organizzazione europea senza scopo di lucro e sostenuta dal

Il successo di un sistema informativo è infatti strettamente correlato all'ottimizzazione dei processi di business oggetto di intervento, ed è da questo presupposto che parte l'Azienda.

### ... E SERVIZI SU MISURA

L'azienda supporta i propri clienti nella gestione sicura delle informazioni a partire da un primo approccio di verifica sul campo. Grazie ai propri specialisti Lead Auditor certificati 27001 e 27017/27018, offre servizi di consulenza e formazione per tutte quelle realtà che desiderano affrontare seriamente i temi della **Cyber Security** e della **compliance al GDPR**. L'azienda offre servizi di **Hosting in ambienti di Data Center proprietari certificati**.

### I SERVIZI OFFERTI DAI NOSTRI ESPERTI QUALIFICATI:

- Supporto all'integrazione di sistemi legacy esistenti
- Realizzazione di sistemi di gestione documentale a supporto del processo produttivo
- Realizzazione di applicazioni per i Consumatori o Clienti Finali per una visualizzazione dei dati registrati su Blockchain più confortevole e personalizzata
- Consulenza e supporto all'uso delle Blockchain all'interno del proprio contesto produttivo
- Integrazione con software di gestione processi esistente
- Integrazione con dispositivo IOT esistenti per la certificazione automatica su Blockchain

governo del Lussemburgo, nata per istituire principi di governance in ambito Blockchain e guidata dalla comunità stessa nella sua operatività.

## I NOSTRI SERVIZI

Interventi, consulenze e attività di supporto personalizzate



**E-JUSTICE**  
Know-how e alta tecnologia al servizio dei sistemi informativi per la Giustizia

Centro di Competenza nazionale e internazionale dedicato al mondo Legal, alla sicurezza e alla digitalizzazione della PA, forte di un know-how di processo e di soluzioni digitali già progettate per abbattere tempi e costi nei progetti di informatizzazione in ambito e-Justice.



**CYBER RISK MANAGEMENT E GDPR**  
Informazioni e dati sensibili più sicuri e protetti

Soluzioni tailor-made all'avanguardia per la gestione sicura di informazioni e dati sensibili. Consulenza specializzata per un cammino di compliance al GDPR utile ad accompagnare Aziende ed Enti impegnati nella gestione dei cambiamenti necessari per adeguarsi al nuovo regolamento europeo sulla privacy.



**SYSTEM INTEGRATION**  
Dialogo tra sistemi diversi per creare una struttura IT funzionale ed efficiente

System integrator per le Medie e Grandi Imprese capace di integrare e far dialogare sistemi diversi tra loro e di dar vita a una struttura IT in grado di utilizzare sinergicamente le potenzialità di tutti gli apparati, ottimizzandone le funzionalità e garantendo sempre la massima sicurezza dei dati.



**APPLICATION MANAGEMENT**  
Evoluzioni sotto controllo

Interventi di manutenzione correttiva, adattativa ed evolutiva necessari al corretto presidio di sistemi informatici e applicazioni, nonché servizi di Change Management e di Assistenza di primo e secondo livello per Organizzazioni ed Enti Centrali e Locali.



**FORMAZIONE**  
Le migliori competenze per fare la differenza

Formazione costante di dipendenti e clienti per valorizzare al massimo le competenze. Il Net Service Digital Hub, un innovativo Business e Competence Center a servizio delle Aziende e dei professionisti che desiderano affrontare le nuove sfide della Digital Transformation e trasferire al proprio interno le necessarie competenze digitali.



## IL GRUPPO NET SERVICE



BOLOGNA - via Montegrappa, 4/d  
CAGLIARI - via Cesare Battisti, 14  
LECCE - via Colonnello Costadura, 2/c  
RENDE - via Pedro Alvares Cabrai, 14  
SALERNO - via Roma, 7



BOLOGNA  
via Montegrappa, 4/d



LONDRA  
7/10 Chandos Street, W1G 9DQ



LUSSEMBURGO  
Rue du Puits Romain, 20A - Bertrange



CAGLIARI  
Via Cesare Battisti, 14



RENDE  
Via Pedro Alvares Cabrai, 14



### CONTATTI

[www.netservice.eu](http://www.netservice.eu)  
[info@netservice.eu](mailto:info@netservice.eu)  
+39 051 6241989



### CONTATTI

[www.netservice-digitalhub.com](http://www.netservice-digitalhub.com)  
[info@netservice-digitalhub.com](mailto:info@netservice-digitalhub.com)



### CONTATTI

[www.netservice.eu](http://www.netservice.eu)  
[info@netservice.eu](mailto:info@netservice.eu)  
+44 0207 631 9037



### CONTATTI

[www.netservice.eu/en](http://www.netservice.eu/en)  
[info@netservice.eu](mailto:info@netservice.eu)



### CONTATTI

[www.flosslab.com](http://www.flosslab.com)  
[info@flosslab.com](mailto:info@flosslab.com)  
+39 070 751 2011



### CONTATTI

[www.thecryptofarm.it](http://www.thecryptofarm.it)  
[info@thecrypto.farm](mailto:info@thecrypto.farm)

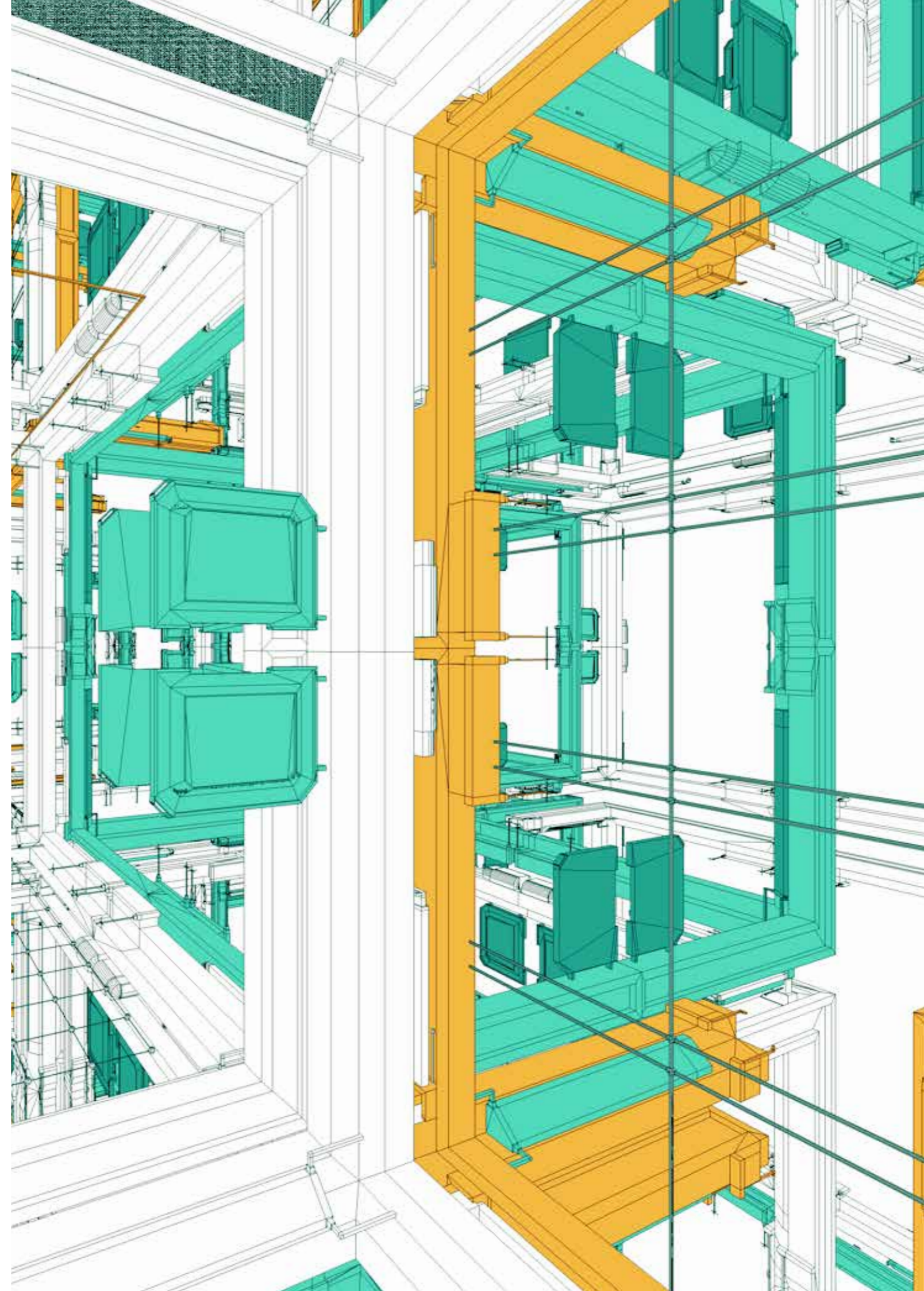



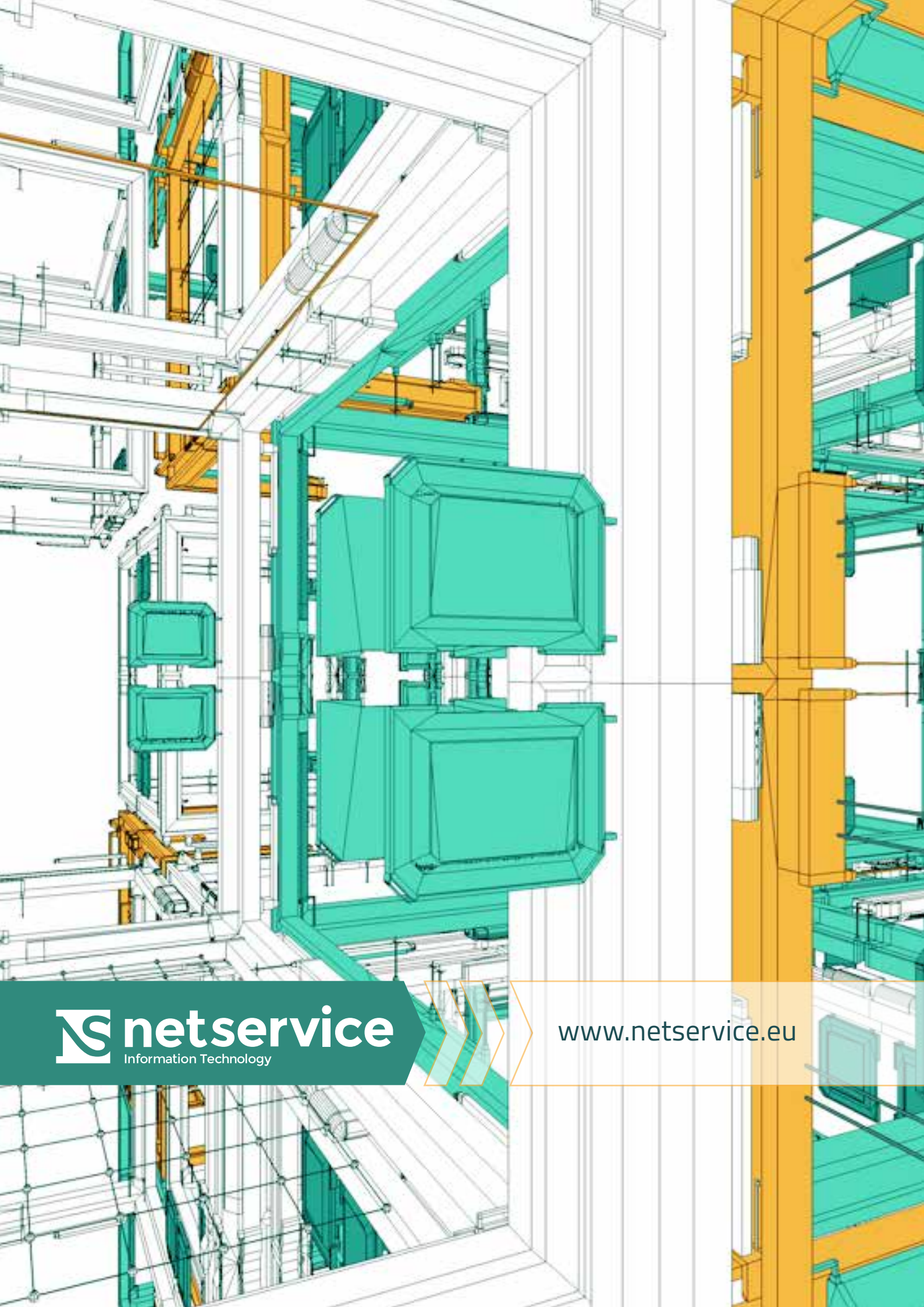

 **netservice**  
Information Technology

[www.netservice.eu](http://www.netservice.eu)